

Rekomenderad utprislista Sverige

2012-01-01

Varioline kökspisar	Sida 2
Tillbehör Varioline	Sida 8
LHS kökspisar	Sida 10
ZEH kökspannor	Sida 13
Tillbehör LHS/ZEH	Sida 15
COOK ME spiskamin	Sida 17
REGA kökspisar	Sida 18
Rökrör	Sida 19
CELUS kökspisar	Sida 20
Måttuppgifter för vedspisar/kökspannor	Sida 21

Information och order / Johan Walther

0510-54 14 40

tel/fax: 0510-54 14 40 / 60

E-post: info@lohberger.se

Webb: www.lohberger.se

LIGNA THERM MONO 40

	Modell	BxHxDj cm	KW	Färg	Riktpris i SEK inkl. Moms
LM 40 Classic	F1N1	40x85x60	4,0	vit	21 480,00



Eldstadsfönster tillval

svart, grön,
crema,
midnattsblå,
antrasit

23 110,00

LM 40 Salzburg	F1N1	50x85x65	4,0	vit	29 080,00
-----------------------	------	----------	-----	-----	-----------

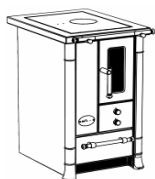

Eldstadsfönster tillval

svart, grön,
crema,
midnattsblå,
antrasit

30 720,00

Tillval till LM 40, pristillägg till grundpriset

Keramik håll	2 120,00
Rökutgång genom stålhäll	440,00
Eldstadslucka med glas	3 280,00
Elegans set / förgyllt	380,00
Inbyggnads variant för LM 40 Classic, se sid 5	2 460,00

LIGNA THERM MONO 50

	Modell	BxHxDj cm	KW	Färg	Riktpris i SEK inkl. Moms
LM 50 Classic	F2N2	50x85x60	5,0	vit	23 520,00



Eldstadsfönster tillval

svart, grön,
crema,
midnattsblå,
antrasit

25 150,00

LM 50 Salzburg	F2N2	60x85x65	5,0	vit	31 280,00
-----------------------	------	----------	-----	-----	-----------



Eldstadsfönster tillval

svart, grön,
crema,
midnattsblå,
antrasit

32 920,00

Tillval till LM 50, pristillägg till grundpriset

Keramik håll	2 120,00
Rökutgång genom stålhäll	440,00
Eldstadslucka med glas	3 800,00
Elegans set / förgyllt	380,00
Inbyggnads variant för LM 50 Classic, se sida 5	2 460,00
Vattenmantlings insats, 6 kW till vatten, endast LC 50 Classic/Salzburg	10 460,00
Täcklock (endast möjlig för Classic med stålhäll)	2 660,00
Genomvärmnings spjäll till värmevägg	5 790,00

LIGNA|THERM COMBI 70

VARIO|LINE

Bewusst flexibel

	Modell	BxHxDj cm	KW	Färg	Riktpris i SEK inkl. Moms
LC 70 Classic	F1B1	70x85x60	6,0	vit	29 410,00
				svart, grön, crema, midnattsblå, antrasit	31 540,00

Eldstadsfönster tillval

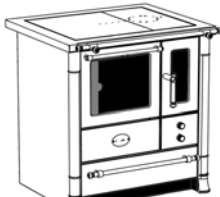
LC 70 Salzburg	F1B1	80x85x65	6,0	vit	37 490,00
				svart, grön, crema, midnattsblå, antrasit	39 620,00

Eldstadsfönster tillval

LIGNA|THERM COMBI 75 A

	Modell	BxHxDj cm	KW	Färg	Riktpris i SEK inkl. Moms
LC 75 A Classic	F1B2	75x85x60	6,0	vit	30 870,00
				svart, grön, crema, midnattsblå, antrasit	33 000,00

Eldstadsfönster tillval

LC 75 A Salzburg	F1B2	85x85x65	6,0	vit	39 050,00
				svart, grön, crema, midnattsblå, antrasit	41 170,00

Eldstadsfönster tillval

Tillval till LC 70, LC 75 A -pristillägg till grundpriset

Keramikhäll	2 850,00
Rökutgång genom stålhäll	440,00
Eldstadslucka med glas	3 280,00
Elegans set / förgyllt	490,00
Inbyggnadsvariant för LC70 Classic und LC 75 A Classic,	2 460,00

LIGNA|THERM COMBI 75 B

	Modell	BxHxDj cm	KW	Färg	Riktpris i SEK inkl. Moms
LC 75 B Classic	F2B1	75x85x60	7,0	vit	30 870,00
				svart, grön, crema, midnattsblå, antrasit	33 000,00

Eldstadsfönster tillval

LC 75 B Salzburg	F2B1	85x85x65	7,0	vit	39 050,00
				svart, grön, crema, midnattsblå, antrasit	41 170,00

Eldstadsfönster tillval

LIGNA|THERM COMBI 80

	Modell	BxHxDj cm	KW	Färg	Riktpris i SEK inkl. Moms
LC 80 Classic	F2B2	80x85x60	7,0	vit	32 350,00
				svart, grön, crema, midnattsblå, antrasit	34 480,00

Eldstadsfönster tillval

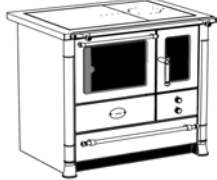
LC 80 Salzburg	F2B2	90x85x65	7,0	vit	40 600,00
				svart, grön, crema, midnattsblå, antrasit	42 720,00

Eldstadsfönster tillval

Tillval till LC 75 B, LC 80 - pristillägg till grundpriset

Keramikhäll	2 850,00
Rökutgång genom stålhäll	440,00
Eldstadslucka med glas	3 800,00
Elegans set / förgyllt	490,00
Inbyggingsvariant för LC 75 B Classic och LC 80 Classic (Färg: antrasit)	2 460,00
Vattenmantlings insats, 6 kW till vatten, endast LC 75B och LC 80	10 460,00
Täcklock (endast möjlig för Classic med stålhäll)	5 330,00
Genomvärmnings spjäll till värmevägg	5 790,00

LIGNA|THERM MONO 50 RUSTIKAL

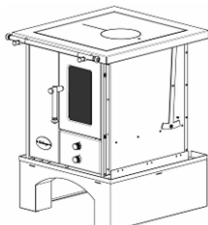
	Modell	BxHxDj cm	KW	Färg	Riktpris i SEK inkl. Moms
 <p>Eldstadslucka tillval</p>	F2N2	60x64x65	5,0	vit	20 930,00
	Vedspis för inbyggnad i muromramning eller som fristående med beklädnads sidor av önskad granit med tillhörande stålsockel. Hällramen som omsluter stekhällen är av borstat rostfritt stål.				svart, grön, crema, midnattsblå, antrasit
Utrustad med rosterskad och upptändnings spjäll. Finns i ett flertal emaljerings nyanser. Går att kombinera med vattenmantlings insats för att bli som kökspanna.					

Tillval till LM 50 - pristillägg till grundpriset

Keramikhäll	2 120,00
Rökutgång genom stålhäll	440,00
Eldstadslucka med glas	3 800,00
Elegans set / förgyllt	380,00
Vattenmantlings insats, 6 kW till vatten	10 460,00
Genomvärmnings spjäll till värmevägg	5 790,00
Stålsockel unverputzt mit Rundbogen; lose (H 22xB 60xT 65 cm)	4 030,00
Sidobeklädnad i granit specialbeställs, leveranstid efter förfrågan	6 470,00

LIGNA|THERM COMBI 80 RUSTIKAL

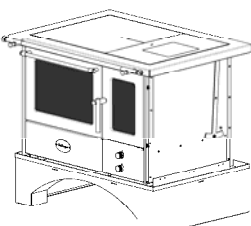
	Modell	BxHxDj cm	KW	Färg	Riktpris i SEK inkl. Moms
 <p>Eldstadslucka tillval</p>	F2B2	90x64x65	7,0	vit	29 770,00
	Vedspis för inbyggnad i muromramning eller som fristående med beklädnads sidor av önskad granit med tillhörande stålsockel. Hällramen som omsluter stekhällen är av borstat rostfritt stål.				svart, grön, crema, midnattsblå, antrasit
Utrustad med rosterskad och upptändnings spjäll. Finns i ett flertal emaljerings nyanser. Går att kombinera med vattenmantlings insats för att bli som kökspanna.					

Tillval till LC 80 - pristillägg till grundpriset

Keramikhäll	2 850,00
Rökutgång genom stålhäll	440,00
Eldstadslucka med glas	3 800,00
Elegans set / förgyllt	490,00
Vattenmantlings insats, 6 kW till vatten	10 460,00
Genomvärmnings spjäll till värmevägg	5 790,00
Stålsockel unverputzt mit Rundbogen; lose (H 22xB 60xT 65 cm)	4 030,00
Sidobeklädnad i granit specialbeställs, leveranstid efter förfrågan	6 470,00

VARIO|LINE MULTI ved/el pristillägg till grundpriset

14 880,00

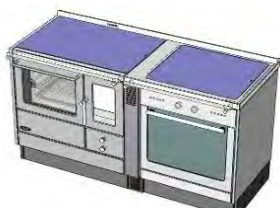

Symbolbild



VED/EL – spis. Hällkrans förlängning med i inbyggnadsmodul för standard mått gällande inbyggnads el-häll och inbyggnads ugn. Ved/elspisen får på detta vis samma emaljering som spiskroppen vid beställning. Tillbyggnads delens undre del har en rymlig låda för bakplåtar och grillgaller. Totalbredden beräknas enligt de nedstående tekniska data uppgifterna.

Går att kombinera med alla storlekar på spiskropp ur Classic serien. Mellan ved och elspisen monteras ett fixt monterat brandskydd på 7,5cm. Vid beställning skall höger eller vänster montage av el-tillbyggnads delen anges. Tillbyggnads delen levereras med hällstång utformad som på spiskroppen i borstat rostfritt eller förgyllt.

Hällkrans förlängning pristillägg till grundpriset

8 210,00



Symbolbild

Hällramsförlängning höger eller vänster (anges vid order) för montage av infälld el-häll i kombination med den borstade rostfria hällramen som bas från vedspisen. El-hällens inbyggnads mått enligt europeisk standard se tekniska data nedan. Vedspisen är fördsedd med ett fixt monterat brandskydd mot den sida som hällramsförlängning är beställd till.

Köksinredningens underskåp är då tillåtet att placeras dikt an detta brandskydd.

Tekniska Data för Varioline Multi ved/el

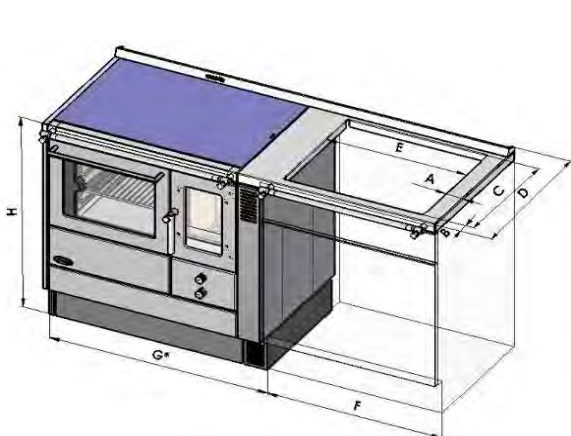

	Varioline Multi i mm
A	40
B	40
C	490
D	600
E	560
F	620
G*	Spiskroppens bredd + 7,5 cm
H*	850

G*) Bredden på spisenkroppen + 7,5 cm för det förmonterade brandskyddet.

H*) Europiesk standard höjd 85cm. Sockel förhöjning till 90 cm kan utföras.

Kökspanna AQUA|THERM COMBI

	Modell	BxHxDj cm	kW	Färg	Riktpris i SEK inkl. Moms
AC 105 Classic	F2Z1B3	105x85x60	7-15	Vit	58 090,00
	Kökspanna med den nya ugnstorleken 3, med polerad stålhäll, med styrningen för värme och bakning från utsidan, panneffekt på 6-11 kW, rökrörsanslutning 145 mm bak till vänster eller till höger, på sidan eller i toppen, standardiserad hållstång i rostfritt stål med integrerad styrning för uppvärmningen, Jetfire-förbränningsteknik, och justerbara roster för sommar/vinterdrift. Möjligt att från fabriken få monterat en integrerad temperaturförhöjare, installation av fönster i ugnen eller utanför förbrännings-kammaren (lufttillförsel underifrån (källaren) är möjlig).			svart, grön, crema, midnattsblå, antrasit	60 170,00





Eldstadslucka i glas
som tillval

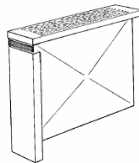
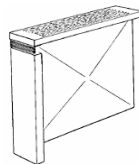

Nyhet

Ytterligare utrustning AC 105 - tillägg till grundpriset

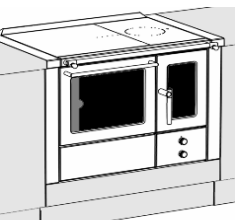
Keramikhäll	3 180,00
Rökutgång på ovansidan, vid stålhällen eller keramikhällen	440,00
Fönster för förbränningskammaren	3 800,00
Elegansset, mässing (Hållstång, för eldstaden och ugnen, luftreglering)	490,00
Returtemperaturhöjare + Termisk säkerhet (fast monterad i bak)	11 160,00

	Bredd i cm	Färg	Riktpris i SEK inkl. Moms
Eftermonteringsbara brandskyddsenheter	5	Alla färger	2 400,00
	10	Alla färger	2 580,00
	för eftermontering / brandskyddsenheter, 5 eller 10 cm breda Emaljerad framkant / galvaniserad sida Rostfria hållkanter med luftningsslitsar Endast för serie Classic		
Special / måttbeställda	5,1 - 15,0	Alla färger	4 300,00
	Special mått beställning för inbyggnad mellan 5,1-15 cm Emaljerad framkant / galvaniserad sida Rostfria hållkanter med luftningsslitsar ej justerbara endast specialmått Endast för serie Classic		
Brandskyddsenhet FIXT	+7,5	Alla färger	2 460,00
	Brandskyddsenhet fixt monterat 7,5 cm UTAN ventileringspringor på överstycket Emaljerad framkant och sida med frontluftning Borstad rostfri sluten hållkant Endast för serie Classic Testat enligt EN 12815		
		Testat enligt EN 12815	
Inbyggnadsvariant	+15	antrasit	4 180,00
	Endast för Serie C (för närvarande) Inkluderar brandskydd på båda sidor med frontluftning Vedlåds- och sockelfront beställs av kökstillverkaren Förberedd för inbyggnad, möjlighet att integrera sockel med övrig inredning		
Förhöjnings sockel			1 560,00
Endast för serie Classic OBS: måttbeställes Höjdmöjligheter 86 - 92 cm (standard är 85 cm) (inte manuellt justerbar)			
Spjäll			1 040,00
	Spjäll för montage av vedspis för bästa funktion och hållbarhet. Spjället levereras separat och monteras på enheten vid installation. Vid montage mot Rustikal eller Salzburg får hål borraras separat genom hållkranen. Classic modellernas monteras spjällangeln upp via ryggluftningen.		

	Bredd i cm	Färg	Riktpris i SEK inkl. Moms
Bakplåtar / grillgaller			
Bakplåtar för bakugn B1 (LC 70, LC 75 B)			620,00
Bakplåtar för bakugn B2 (LC 75 A, LC 80)			620,00
Bakplåtar för bakugn B3 (AC 105)			630,00
Grillgaller för bakugn B1 (LC 70, LC 75 B)			
Grillgaller för bakugn B1 (LC 70, LC 75 B)			470,00
Grillgaller för bakugn B2 (LC 75 A, LC 80)			470,00
Grillgaller för bakugn B3 (AC 105)			470,00

Rökutgång med specialhöjd 1 560,00

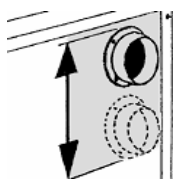

Standard höjd på ugn (85 cm) Möjliga anslutnings mått
cc 450 mm till 680 mm
inte manuellt justerbar
Leveranstid 5 veckor

Ombyggnadssats för rökutgångsläge bak/sida 360,00

Ger möjligheten att variera bak eller sidoanslutning
Ej användbar i kombination med bradskydselement

Rengöringsarticklar

Rengöringsskinn för rostfri / stål-häll (20 St/pkt à 7 x 11,5 cm)	240,00
Rengöringsmedel för stålhäll	110,00

Lyftselar 220,00

4 st lyftselar för underlättande vid placering/montering av spiskroppen

Genomvärmningsspjäll (kontakta sotaren) 5 790,00

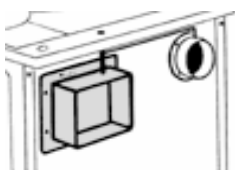

Fabriksmonterad genomvärmningsstos
Erbjuder möjligheten att värma upp tex. kakelugnen i
vardagsrummet genom eldning i köket
Genomvärmningsspjäll endast på bakanslutning
OBS: Med detta spjäll är inte djupmättet vid inbyggnad justerbart

Tillufts don 450,00

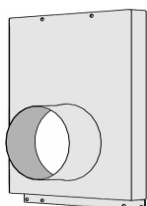

För hus med reglerad/styrd ventillation
Donet monteras på baksidan av ugnen och luften tillförs
via en flexibel eller fast ventkanal med diameter rund 100
Primär och sekundär luft tas genom detta don
via uteluften

Kökspisar, LHS, utan bakugn

	BxHxDj cm	kW	Färg	Riktpris i SEK inkl. Moms
LHS 40.4 N	40x85x60	5	vit	12 380,00
			crema, brun	13 110,00
			anthrazit, rostfri*	13 610,00



* sidoplåtarna är svarta

Tillvalsmöjligheter LHS 40.4 N - tilläggs till grundpriset

Keramikhäll	1 490,00	
Fönster för förbränningskammaren (ej möjligt för spis i rostfritt)	3 050,00	
	Emalj	1 590,00
Täcklock	Rostfritt	3 650,00
Hällstång i aluminium på spisramen	1 150,00	
Rostfri sockel för extra höjd (passar 85,1 till 92 cm)	1 590,00	

	BxHxDj cm	kW	Färg	Riktpris i SEK inkl. Moms
LHS 50.4 N	50x85x60	5	vit	14 860,00
			crema, brun	15 360,00
			anthrazit, rostfri*	16 010,00



* sidoplåtarna är svarta

Tillvalsmöjligheter LHS 50.4 N - tillägg till grundpriset

Keramikhäll	1 610,00	
Fönster för förbränningskammaren (ej möjligt för spis i rostfritt)	3 050,00	
	Emalj	1 650,00
Täcklock	Rostfritt	3 710,00
Hällstång i aluminium på spisramen	1 150,00	
Rostfri sockel för extra höjd (passar 85,1 till 92 cm)	1 590,00	

Köksspisar, LHS, med bakugn

	BxHxDj cm	kW	Färg	Riktpris i SEK inkl. Moms
Tirol 75.4	75x85x60	7,5	Rostfritt/svart	29 760,00



Tillvalsmöjligheter till TIROL 75.4 - tillägg till grundpriset

Keramikhäll				3 050,00
			Emalj	2 000,00
Täcklock			Rostfritt	4 010,00
Elegansset (rattar, logotyp, dörrhandtag, rosterkontroll och värmeventilen)			nickel / mässing eller rostfritt	1 150,00
Elegans; främre hållstång			nickel / mässing eller rostfritt	1 150,00
Genomvärmningsspjäll, ej möjligt med vattenmantlingsinsats				5 400,00
Vattenmantlingsinsats 5 KW				9 330,00

Köksspisar, LHS, med bakugn

	BxHxDj cm	kW	Färg	Riktpris i SEK inkl. Moms
LHS 75.4 N	75x85x60	7,5	vit	24 170,00
			svart, grön, brun, crema, midnattsblå	26 110,00
			anthrazit, rostfri*	27 390,00

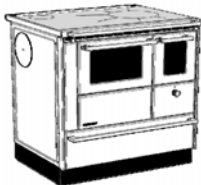

Tillvalsmöjlighet till, LHS 75.4 N - tillägg till grundpriset

Keramikhäll				3 050,00
Fönster för förbränningskammaren (ej möjligt för spis i rostfritt)				3 050,00
			Emalj	2 000,00
Täcklock			Rostfritt	4 010,00
Hållstång i aluminium på spisramen				1 150,00
Rostfri sockel för extra höjd (passar 85,1 till 92 cm)				1 590,00
Genomvärmningsspjäll, ej möjligt med vattenmantlingsinsats				5 400,00
Vattenmantlingsinsats 5 KW				9 330,00

Kökspisar, LHS, med bakugn

	BxHxDj cm	kW	Färg	Riktpris i SEK inkl. Moms
LHS 90.4 N	90x85x60	8,2	vit	25 540,00

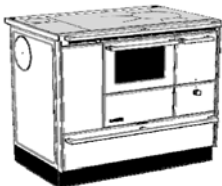

svart, grön, brun, crema, midnattsblå	28 420,00
rostfri	29 790,00

Tillvalsmöjligheter till LHS 90.4 N - tillägg till grundpriset

Keramikhäll	3 410,00	
Fönster för förbränningskammaren (ej möjligt för spis i rostfritt)	3 050,00	
	Emalj	2 000,00
	Rostfritt	4 010,00
Täcklock	1 150,00	
Hällstång i aluminium på spisramen	1 590,00	
Rostfri sockel för extra höjd (passar 85,1 till 92 cm)	5 400,00	
Genomvärmningsspjäll, ej möjligt med vattenmantlingsinsats	9 330,00	
Vattenmantlingsinsats 5 KW	2 020,00	
Rostfri varmvattenbehållare 12 Liter	13 340,00	
Tappvarmvatten 12 Liter		

	BxHxDj cm	kW	Färg	Riktpris i SEK inkl. Moms
LHS 105.4 N	105x85x60	8,2	vit	31 170,00

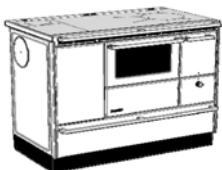

svart, grön, brun, crema, midnatts blå	34 280,00
Anthrazit, rostfritt	35 490,00

Tillvalsmöjligheter till LHS 105.4 N - tillägg till grundpriset

Fönster för förbränningskammaren	3 050,00	
Täcklock	Alla färger, pris för 2 st.	3 330,00
Hällstång i aluminium på spisramen	1 150,00	
Rostfri sockel för extra höjd (passar 85,1 till 92 cm)	1 590,00	
Genomvärmningsspjäll, ej möjligt med vattenmantlingsinsats	5 400,00	
Vattenmantlingsinsats 5 KW	9 330,00	
Rostfri varmvattenbehållare 16 Liter	2 310,00	
Tappvarmvatten 16 Liter	16 540,00	

Kökspannor, ZEH, utan bakugn

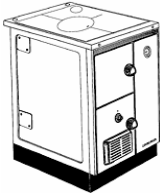
	BxHxDj cm	kW	Färg	Riktpris i SEK inkl. Moms
ZEH 55.4	55x85x60		vit	38 730,00
	Ved	15-19	svart, grön, brun, crema,	
	Koks	18-24	midnattsblå, antrasit	39 940,00
Tillvalsmöjligheter till ZEH 55.4 -tillägg till grundpriset				
Keramikhäll	Nyhet			2 020,00
Täcklock			Alla färger	1 650,00
Isolerat T-lock			Ala Färger (Pris f. 2 Stk.)	2 900,00
Elegans set			nickel / mässing eller rostfri	640,00
Elegans; främre hållstång			nickel / mässing eller rostfri	1 150,00
Främre hållstång			förnicklat	950,00
Genomvärmningsspjäll				10 330,00
Självdragenhet för 2" separat anslutning fabriksmonterad (endast utgång bak pannan)				3 370,00

Kökspannor, ZEH, med bakugn

	BxHxDj cm	kW	Färg	Riktpris i SEK inkl. Moms
ZEH 90.4	90x85x60		vit	46 170,00
	Ved	12-20	svart, grön, brun, crema,	
	Koks	18,5-25	midnattsblå, antrasit	48 290,00
ZEH 90.4 TIROL			Svart/rostfri	50 410,00
				
Tillvalsmöjlighet till ZEH 90.4 -tillägg till grundpriset				
Keramikhäll	Nyhet			3 120,00
Täcklock			Alla färger	2 210,00
Isolerat T-lock			Ala Färger (Pris f. 2 Stk.)	5 280,00
Elegans set			nickel / mässing eller rostfri	1 150,00
Elegans; främre hållstång			nickel / mässing eller rostfri	1 150,00
Främre hållstång			förnicklat	950,00
Genomvärmningsspjäll				10 330,00
Självdragenhet för 2" separat anslutning fabriksmonterad (endast utgång bak pannan)				3 370,00

Nyhet

Kökspannor, ZEH, med bakugn

	BxHxDj cm	kW	Färg	Riktpris i SEK inkl. Moms
ZEH 110.4	110x85x60		vit	53 150,00
	Ved	13-21	svart, grön, brun, crema,	
	Koks	19-26	midnattsblå, antrasit	55 280,00
Tillvalsmöjlighet till ZEH 110.4 -tillägg till grundpriset				
Täcklock			Alla Färger (Pris f. 2 Stk.)	3 320,00
Isolerat T-lock			Alla Färger (Pris f. 2 Stk.)	5 810,00
Elegans set			nickel / mässing eller rostfri	1 150,00
Elegans; främre hållstång			nickel / mässing eller rostfri	1 150,00
Främre hållstång			förnicklat	950,00
Genomvärmnings spjäll				10 330,00
Självdragenhet för 2" separat anslutning fabriksmonterad (endast utgång bak pannan)				3 370,00

Tips för installation av av kökspannor.

- * Vid inkoppling mot tryckkärl skall alltid en genomspolningsventil med termostat kopplas till pannheten för kylning över 95 grader.
- * Eldning mot accumulator tank med 500 liter är att föredra med tanke på miljökraven mer exakt beräkning kan göras av vvs konsult eller rörmokare
- * För att den 3 åriga fabriksgarantin skall gälla krävs att monteringen är fackmässigt utförd, med schunt och trevägsventil.

TILLBEHÖR LHS / ZEH

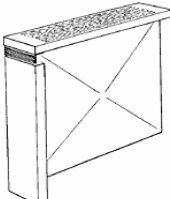
Eftermonterbara brandskyddsenheter	BREDD i cm	Färg	Riktpris i SEK inkl. Moms
	5	Alla färger	2 210,00
	5,1-9,9	special best. (ej justerbart)	3 510,00
	10		2 430,00
	10,1-15	special best. (ej justerbart)	4 030,00
	6,5	Emaljerade sidor	4 350,00

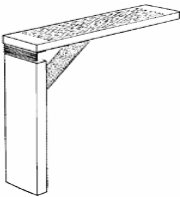
Passbit för utfyllnad mot mur	BREDD i cm	Färg	Riktpris i SEK inkl. Moms
	5	Alla färger	2 210,00
	5,1-9,9	special best. (ej justerbart)	3 510,00
	10		2 430,00
	10,1-25	special best. (ej justerbart)	4 030,00
	10	med emaljerad front/sida (möjlig användning, installationsfack)	5 080,00

Genomvärmnings spjäll

Kökspisar	LHS 60, LHS 75, LHS 90, LHS 105, Integral 900	5 400,00
-----------	---	----------

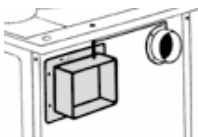
kökspannor	ZEH 55, ZEH 90.18, ZEH 110	10 380,00
	*Die Heizungsanschlüsse bei der Herdtype "ZEH mit Durchheize", sind nur seitlich (Feuerraumseite) möglich	

Vattenmantlings insats

Finns till LHS75.4, LHS90.4, LHS105.4	9 330,00
Tillskott med 5-6 kW går inte att kombinera med genomvärmningsspjäll.	

Täckplåt	Alla färger	1 310,00
-----------------	-------------	----------

Bakre sidoavslutning, vid fristående synlig sida
 Dekor / avslutningslist mellan spiskroppen och skorstensmuren
 för att avtäckta luftspalten bakom anläggningen.
 För: LHS 60, LHS 75, LHS 90, LHS 105, ZEH 55, ZEH 90.18, ZEH 110

Rökrörs rosett	Alla färger	190,00
-----------------------	-------------	--------

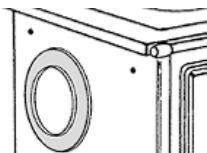

TILLBEHÖR LHS / ZEH

Riktpris i SEK
inkl. Moms

Bakplåt / långpanna / grillgaller

Bakplåt (LHS 60, LHS 75, LHS 90, LHS 105, Integral 900, ZEH 90.18, ZEH 110)	460,00
Långpanna (LHS 60, LHS 75, LHS 90, LHS 105, Integral 900, ZEH 90.18, ZEH 110)	650,00
grillgaller (LHS 60, LHS 75, LHS 90, LHS 105, Integral 900, ZEH 90.18, ZEH 110)	380,00

Speciella rengörings tillbehör

Rengörings duk för stålhäll och den rostfria hällramen (20 St à 7 x 11,5 cm)	240,00
Rengörings medel för stålhäll	110,00

Rökutgång med specialhöjd

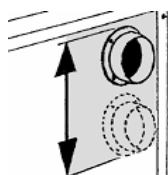

Standardhöjd på ugn (85 cm)
ger rökutgångs höjd cc
450 mm till 695 mm
inte manuellt justerbar
Leveranstid 4 veckor

LHS 60, LHS 75, Integral 900, LHS 90, LHS 105	1 480,00
ZEH 55, ZEH 90.18, ZEH 110	3 420,00

Ringsats för iläggning (kokplatta)

610,00



Ringsats passar samtliga LHS och ZEH modeller
Diameter 100, 150, 200, 250 mm

Rostfri sockel för extra höjd LHS (standardhöjd 85 cm)

1 590,00



Alla spisar av LHS-serien är utrustad med höj-och sänkbara fötter som på plats kan justeras så höjden blir 85,1 - 92 cm. För att täcka glappet mellan golv och den fast monterade rostfria basen behövs tillbehöret,
Sockel av rostfritt stål för extra höjd, ingen extra leveranstid

Special förhöjningssockel för serien ZEH och Tirol 75 (standardhöjd 85 cm)

2 500,00

Enhetens höjd från 80 till 92 cm. För alla spisar i ZEH och Tirol 75
OBS: Ange exakt mått för beställning!
Höjden kan inte justeras i efterhand. Leveranstid 5 veckor.

Vedspis COOK|ME

Modell	BxHxDj cm	kW	Riktpris i SEK inkl. Moms
--------	--------------	----	------------------------------

COOK|ME

Lohberger Cook|Me är en kombination av öppen spis och vedspis. En idealisk kombination för den som vill kunna använda sin spiskamin optimalt och förbli oberoende av tillgång på elektricitet.

52x96x52 3,5-7 kW



Svart spiskropp

19 390,00

Glänsande svarta dekorativa element

Rökrördiameter 130 mm, rökanslutning bak

Tillbehör Cook|Me

Rökrör med spjäll	470,00
Rökrör, 50 cm, svarta	350,00
Rökrör, 100 cm, svarta	620,00
Murstos svart	240,00
Rosett, medium, svarta	270,00
Knä 90°, med täckplåt, styva, svarta	730,00
Uteluftsanslutning	440,00
Glasskiva för golv, genomskinlig, med tätningsläpp 75x90 cm rektangulär	1 470,00

Kökspisar REGA

Modell	BxHxDj cm	kW	Riktpris i SEK inkl. Moms
--------	--------------	----	------------------------------

REGA 60

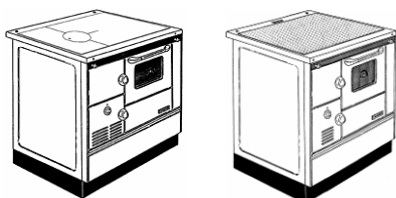

Hällstång, hållram, grepplist för vedlåda och sockel i rostfritt. Spishällen i stål eller keramik

REGA 60 vit	60x85x60	7,1	18 900,00
REGA 60 anthazit, rostfri eller svart emalj*	60x85x60	7,1	18 900,00

*(sidoplåtarna är svarta)

REGA 75

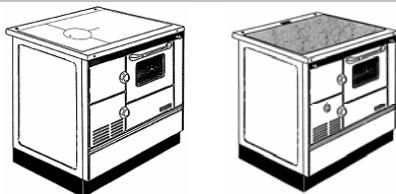

Hällstång, hållram, grepplist för vedlåda och sockel i rostfritt. Spishällen i stål eller keramik

REGA 75 vit	75x85x60	7,5	19 400,00
REGA 75 anthrazit, rostfri eller svart emalj*	75x85x60	7,5	19 400,00

*(sidoplåtarna är svarta)

REGA 90

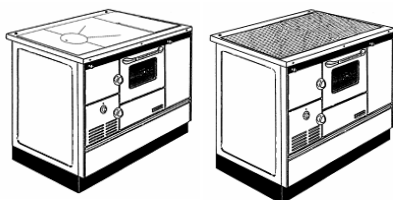

Hällstång, hållram, grepplist för vedlåda och sockel i rostfritt. Spishällen i stål eller keramik

REGA 90 vit	90x85x60	8,2	19 900,00
REGA 90 anthrazit, rostfri eller svart emalj*	90x85x60	8,2	19 900,00

*(sidoplåtarna är svarta)

Tillvalsmöjligheter REGA

Tilläggspris för förhöjningssockel (tot.höjd 91 cm)	1 375,00
Brandskydds enhet REGA 5 cm	2 200,00
Brandskydds enhet REGA 10 cm	2 475,00
Rökgångsuttag genom stålhäll	450,00

Rökrör för VARIO|LINE och LHS / ZEH / REGA / CELUS

				Riktpris i SEK inkl. Moms
Typ	Ø Diameter i mm	Längd i mm		
Rökrör	120	250		220,00
Rökrör	120	500		400,00
Rökrör	120	1000		610,00
Rökrör	145	250		270,00
Rökrör	145	500		420,00
Rökrör	145	1000		650,00
Rökrör	160	250		290,00
Rökrör	160	500		450,00
Rökrör	160	1000		650,00
45 graders rökrör	120			310,00
90 graders rökrör	120	Gerippt; Höhe (auf RR-Mitte) = 18,5cm	310,00	
90 graders rökrör	145		390,00	
90 graders rökrör	160		530,00	
Rökrörs rosett	120		200,00	
Rökrörs rosett	145		200,00	
Rökrörs rosett	160		200,00	
	120		880,00	
Ställbart rökrör	145		1 010,00	
(inkl. anslutnings stös)	160		1 050,00	
Inmurnigs stös	120		190,00	
(endast i svart	145		200,00	
utförande)	160		200,00	

Emaljerat (vit, svart, granit,
mörkbrun)

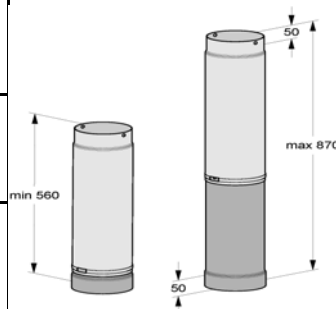



Vedspisar för tillskottsvärme

	BxHxT i cm	Kw	Färg	Riktpris i SEK inkl. Moms
--	------------	----	------	------------------------------

Celus vedspisar kan inte kombineras med Lohbergers tillbehörslista.

COOK 40	40x85x60	6,0	vit	8 200,00
----------------	----------	-----	-----	----------



Emaljerad hållram med stålhäll
levereras med täcklock
rökrörsanslutning vänster, höger eller bak

ej typ eller miljögodkänd

COOK 50	50x85x60	6,0	vit	9 420,00
----------------	----------	-----	-----	----------



Emaljerad hållram med stålhäll
levereras med täcklock
rökrörsanslutning vänster, höger eller bak

ej typ eller miljögodkänd

Tillvalsmöjligheter COOK 40 & COOK 50

Brandskyddsenhet COOK* 5 cm	2 070,00
Brandskyddsenhet COOK* 10 cm	2 330,00

*Varning: Brandskyddsenheterna är inte skapade för COOK 75

NYHET

COOK 75	75x85x60	7,5	vit	11 400,00
----------------	----------	-----	-----	-----------



Ny färg	bordeaux	11 400,00
Ny färg	blå	11 400,00

Vedspis med bakugn, **typ och miljögodkänd**

Lackerad stålhäll
Comad hållstång
rökrörsanslutning vänster, höger, bak eller topp
Går att få som vänster eller höger eldad

TECHNISCHE ANGABEN

	LEISTUNG						ABMESSUNGEN												
	Nennleistung gesamt	Kesselleistung	Raumleistung	Nennleistung gesamt	Kesselleistung	Koksfüllleistung kW	Gerätebreite mm	Gerätehöhe mm	Gerätetiefe mm	Sockelhöhe mm	Sockelrücksprung mm	Herdrahmen Überhang vorne	Füllöffnung Breite mm	Füllöffnung Höhe mm	Backrohrbreite mm	Backrohrtiefe mm	Backrohrhöhe mm	Wasserschiff Inhalt Liter	Gewicht kg
LM 40 Classic	4	-	-	-	-	-	400	850	600	140	50-65	0-30	140	220	-	-	-	-	150
LM 40 Salzburg	4	-	-	-	-	-	500	850	650	-	-	-	140	220	-	-	-	-	170
LM 50 Classic	5	-	-	-	-	-	500	850	600	140	50-65	0-30	190	220	-	-	-	-	168
LM 50 Salzburg	5	-	-	-	-	-	600	850	650	-	-	-	190	220	-	-	-	-	188
LM 50 Rustikal	5	-	-	-	-	-	600	860	650	220	-	-	190	220	-	-	-	-	185
LM 50-Z Classic	7-8	4-5	3	-	-	-	500	850	600	140	50-65	0-30	190	220	-	-	-	-	168
LM 50-Z Salzburg	7-8	4-5	3	-	-	-	600	850	650	-	-	-	190	220	-	-	-	-	188
LM 50-Z Rustikal	7-8	4-5	3	-	-	-	600	860	650	220	-	-	190	220	-	-	-	-	195
LC 70 Classic	6	-	-	-	-	-	700	850	600	140	50-65	0-30	140	220	320	410	290	-	182
LC 70 Salzburg	6	-	-	-	-	-	800	850	650	-	-	-	140	220	320	410	290	-	205
LC 75 A Classic	6	-	-	-	-	-	750	850	600	140	50-65	0-30	140	220	370	410	290	-	193
LC 75 A Salzburg	6	-	-	-	-	-	850	850	650	-	-	-	140	220	370	410	290	-	217
LC 75B Classic	7	-	-	-	-	-	750	850	600	140	50-65	0-30	190	220	320	410	290	-	195
LC 75B Salzburg	7	-	-	-	-	-	850	850	650	-	-	-	190	220	320	410	290	-	219
LC 75B-Z Classic	8-10	4-6	4	-	-	-	750	850	600	140	50-65	0-30	190	220	320	410	290	-	195
LC 75B-Z Salzburg	8-10	4-6	4	-	-	-	850	850	650	-	-	-	190	220	320	410	290	-	219
LC 80 Classic	7	-	-	-	-	-	800	850	600	140	50-65	0-30	190	220	370	410	290	-	200
LC 80 Salzburg	7	-	-	-	-	-	900	850	650	-	-	-	190	220	370	410	290	-	225
LC 80 Rustikal	7	-	-	-	-	-	900	860	650	220	-	-	190	220	370	410	290	-	195
LC 80-Z Classic	8-10	4-6	4	-	-	-	800	850	600	140	50-65	0-30	190	220	370	410	290	-	200
LC 80-Z Salzburg	8-10	4-6	4	-	-	-	900	850	650	-	-	-	190	220	370	410	290	-	225
LC 80-Z Rustikal	8-10	4-6	4	-	-	-	900	860	650	220	-	-	190	220	370	410	290	-	195
LCP 70 Classic	6	-	-	-	-	-	1050	850	600	140	50-65	0-30	140	220	320	410	290	-	310
LCP 75 A Classic	6	-	-	-	-	-	1100	850	600	140	50-65	0-30	140	220	370	410	290	-	322
LCP 75 B Classic	7	-	-	-	-	-	1100	850	600	140	50-65	0-30	190	220	320	410	290	-	325
LCP 80 Classic	7	-	-	-	-	-	1150	850	600	140	50-65	0-30	190	220	370	410	290	-	337
Integral 900	7,5	-	-	-	-	-	900	850-920	600	50-215	50-85	20-30	185	135	325	435	220	-	212
Integral 900-Z	7,5	5	2,5	8	6	-	900	850-920	600	50-215	50-85	20-30	185	135	325	435	220	-	212
LHS 40.4	5	-	-	-	-	-	400	850	600	100	40	-	185	135	-	-	-	-	93
LHS 50.4	5	-	-	-	-	-	500	850	600	100	40	-	185	135	-	-	-	-	125
LHS 60	7	-	-	-	-	-	600	850	500	100	40	-	140	135	250	435	220	-	165
LHS 75	7,5	-	-	-	-	-	750	850	600	100	40	-	185	135	325	435	220	-	190
LHS 75-Z	7,5	5	2,5	8	6	-	750	850	600	100	40	-	185	135	325	435	220	-	190
LHS 90	8	-	-	-	-	-	900	850	600	100	40	-	185	135	325	435	220	-	212
LHS 90-Z	8	5	3	8,5	6	-	900	850	600	100	40	-	185	135	325	435	220	12	212
LHS 105	8	-	-	-	-	-	1050	850	600	100	40	-	185	135	400	435	220	-	235
LHS 105-Z	8	5	3	8,5	6	-	1050	850	600	100	40	-	185	135	400	435	220	16	235
ZEH 55	16-18	12-14	4	18-24	14-20	-	550	850	600	100	40	-	210	150	-	-	-	-	215
ZEH 90.18	16,5-19	12-14	4,5-5	18,5-25	15-20	-	900	850	600	100	40	-	210	150	400	435	220	-	250
ZEH 110.24	17-20	12,5-15	4,5-5	19-26	15-21	-	1100	850	600	100	40	-	210	150	400	435	220	-	310
AME 40.4	-	-	-	-	-	-	400	850	500	100	40	-	-	-	-	-	-	-	-
AME 30.4	-	-	-	-	-	-	300	850	600	100	40	-	-	-	-	-	-	-	-

Geräte Abmessungen VARIO LINE

Classic Mono

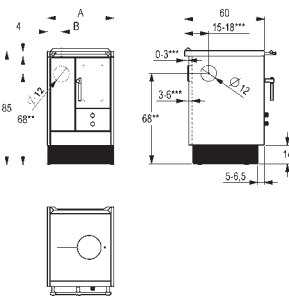

Classic Combi

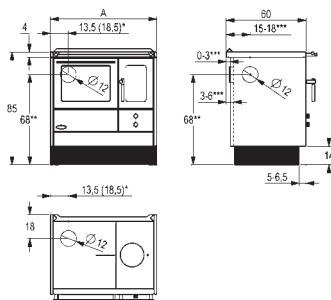

Salzburg Mono

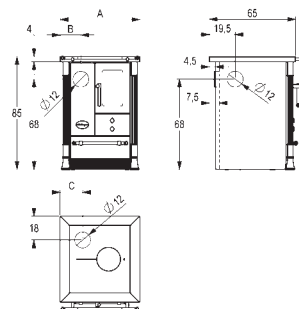

Salzburg Combi

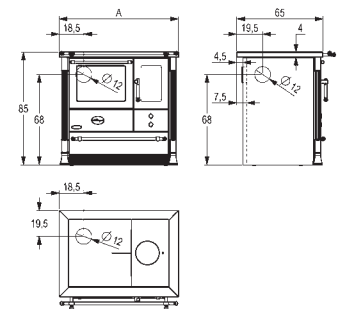

* Maße in Klammer bezogen auf die Ausführung mit Brandschutz / ** Rauchrohranschlusshöhe bezogen auf eine Herdhöhe von 85 cm / *** Rauchrohranschluss seitlich bezogen auf Herd ohne Herdrahmenverstellung

	KAMINANNSCHLUSS							HEIZUNGSANSCHLUSS						
	ø in mm	erfordert. Kaminzug in mbar	RA hinten/jeitl. Höhe in mm	RA hinten/Seitenabst. in mm	RA seittl. Wandabst. in mm	RA oben/Seitenabst. in mm	RA oben/Wandabst. in mm	Vorlauf Höhe in mm	Rücklauf Höhe in mm	Vorlauf/Rücklauf/Seitenabst. in mm	Vorlauf/Rücklauf/Wandabst. in mm	Thermische Ablaufsicherung Höhe in mm	Thermische Ablaufsicherung Mitte Abstands in mm	Thermische Ablaufsicherung Seitenabst. in mm
LM 40 Classic	120	0,10	680	80	180	135	180	-	-	-	-	-	-	-
LM 40 Salzburg	120	0,10	680	130	195	185	195	-	-	-	-	-	-	-
LM 50 Classic	120	0,10	680	105	180	135	180	-	-	-	-	-	-	-
LM 50 Salzburg	120	0,10	680	155	195	170	180	-	-	-	-	-	-	-
LM 50 Rustikal	120	0,10	690	155	195	170	180	-	-	-	-	-	-	-
LM 50-Z Classic	120	0,10	680	105	180	135	180	765	475	160	-	650	48	-
LM 50-Z Salzburg	120	0,10	680	155	195	170	180	765	475	210	-	650	48	-
LM 50-Z Rustikal	120	0,10	690	155	195	170	180	775	485	210	-	660	48	-
LC 70 Classic	120	0,12	680	135	180	135	180	-	-	-	-	-	-	-
LC 70 Salzburg	120	0,12	680	185	195	185	195	-	-	-	-	-	-	-
LC 75 A Classic	120	0,12	680	135	180	135	180	-	-	-	-	-	-	-
LC 75 A Salzburg	120	0,12	680	185	195	185	195	-	-	-	-	-	-	-
LC 75B Classic	120	0,11	680	135	180	135	180	-	-	-	-	-	-	-
LC 75B Salzburg	120	0,11	680	185	195	185	195	-	-	-	-	-	-	-
LC 75B-Z Classic	120	0,11	680	135	180	135	180	765	475	160	-	650	48	-
LC 75B-Z Salzburg	120	0,11	680	185	195	185	195	765	475	160	-	650	48	-
LC 80 Classic	120	0,11	680	135	180	135	180	-	-	-	-	-	-	-
LC 80 Salzburg	120	0,11	680	185	195	185	195	-	-	-	-	-	-	-
LC 80 Rustikal	120	0,11	690	185	195	185	195	-	-	-	-	-	-	-
LC 80-Z Classic	120	0,11	680	135	180	135	180	765	475	160	-	650	48	-
LC 80-Z Salzburg	120	0,11	680	185	195	185	195	765	475	210	-	650	48	-
LC 80-Z Rustikal	120	0,11	690	185	195	185	195	775	485	210	-	660	48	-
LCP 70 Classic	120	0,12	680	135	180	135	180	-	-	-	-	-	-	-
LCP 75 A Classic	120	0,12	680	135	180	135	180	7210-7860	5950-6000	VL 2690 RL 1790	-	6110-6760	-	-
LCP 75 B Classic	120	0,11	680	135	180	135	180	-	-	-	-	-	-	-
LCP 80 Classic	120	0,11	680	135	180	135	180	-	-	-	-	-	-	-
Integral 900	120	0,12	674-739	195	165-175	-	-	-	-	-	-	-	-	-
Integral 900-Z	120	0,12	674-739	195	165-175	-	-	-	-	-	-	2250	1110	-
LHS 40.4	120	0,12	680	200	190	200	180	-	-	-	-	-	-	-
LHS 50.4	120	0,12	680	250	190	250	180	-	-	-	-	-	-	-
LHS 60	120	0,12	680	120	190	115	175	-	-	-	-	-	-	-
LHS 75	120	0,12	680	120	190	115	175	-	-	-	-	-	-	-
LHS 75-Z	120	0,12	680	120	190	115	175	727	601	194/104	155	617	225	36
LHS 90	120	0,12	680	110	190	100	170	-	-	-	-	-	-	-
LHS 90-Z	120	0,12	680	110	190	100	170	727	601	194/104	155	617	225	36
LHS 105	145	0,12	680	120	190	125	170	-	-	-	-	-	-	-
LHS 105-Z	145	0,12	680	120	190	125	170	727	601	194/104	155	617	225	36
ZEH 55	145	0,18	680	145	190	145	175	727	247	170	155	617	256	42
ZEH 90.18	145	0,20	680	120	190	145	175	727	247	170	155	617	256	42
ZEH 110.24	160	0,20	680	125	195	165	190	727	247	170	155	617	256	42
AME 40.4	-	-	hi 432 stl 690	-	-	-	-	727	247	200	155	-	-	-
AME 30.4	-	-	-	-	-	-	-	-	-	-	-	-	-	-

Geräte Abmessungen LHS/ZEH

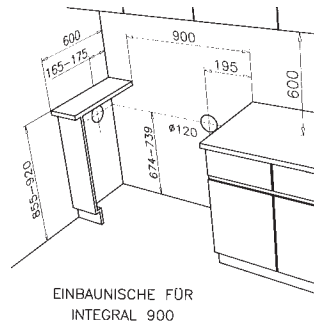
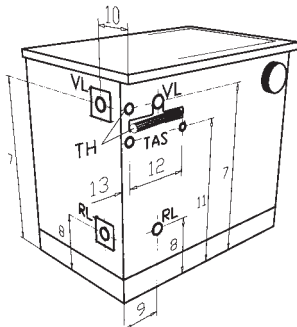
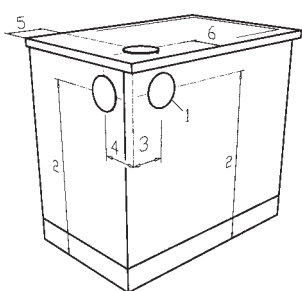

Preisliste gültig ab 01.01.2007

Mit Erscheinen dieser Preisliste werden alle bisherigen Preislisten ausser Kraft gesetzt. Alle Preise sind in Euro angegeben. Ausstattungs-, Maß-, Konstruktions- und Preisänderungen, sowie Irrtümer, Satz- und Druckfehler vorbehalten.

Abkürzungen:
 VL: Heizungsvorlauf
 RL: Heizungsrücklauf
 TH: Tauchhülle
 TAS: Thermische Ablaufsicherung
 KA: Kaminanschluss